

**RU** Инструкция по  
эксплуатации

Стиральная машина

# **USER MANUAL**

ZWS 281  
ZWS 2101  
ZWS 2121

**ZANUSSI**

# Содержание

Сведения по технике безопасности _____	2	Указания и рекомендации _____	11
Охрана окружающей среды _____	4	Перед первым использованием _____	12
Технические данные _____	4	Ежедневное использование _____	12
Описание изделия _____	5	Уход и очистка _____	15
Панель управления _____	6	Поиск и устранение неисправностей _____	18
Программы _____	8	Установка _____	21

Право на изменения сохраняется.



## Сведения по технике безопасности

Перед установкой и использованием внимательно прочитайте настоящее руководство, которое содержит следующие сведения:

- для обеспечения личной безопасности и безопасности вашего имущества;
- для охраны окружающей среды.
- Правильный порядок эксплуатации прибора.

Всегда храните настоящую инструкцию вместе с прибором, даже если перевозите его на новое место или передаете его другому лицу.

Производитель не несет ответственности за повреждения, вызванные неправильной установкой и эксплуатацией.

### Безопасность детей и лиц с ограниченными возможностями

- Не допускайте лиц, включая детей, с ограниченной чувствительностью, умственными способностями или не обладающих необходимыми знаниями, к эксплуатации прибора. Они должны находиться под присмотром или получить инструкции от лица, ответственного за их безопасность. Не позволяйте детям играть с прибором.
- Храните все упаковочные материалы вне досягаемости детей. Существует опасность удушья или получения травм.
- Храните все средства для стирки вне досягаемости детей.

- Не подпускайте детей и домашних животных к прибору, когда его дверца открыта.
- Перед тем, как закрыть дверцу прибора, убедитесь, что в барабане нет детей или домашних животных.
- Если прибор оснащен устройством защиты от детей, то рекомендуется включить это устройство.

### Общие правила техники безопасности

- Не используйте прибор в профессиональных целях. Прибор предназначен только для бытового использования.
- Не изменяйте параметры данного прибора. Существует опасность получения травм и повреждения прибора.
- Не кладите на прибор, рядом с ним или внутри него легковоспламеняющиеся материалы или изделия, пропитанные легковоспламеняющимися веществами. Существует опасность взрыва или возгорания.
- Соблюдайте инструкции по технике безопасности, указанные на упаковке средства для стирки, чтобы предотвратить ожоги глаз, рта и горла.
- Удостоверьтесь, что из белья извлечены все металлические предметы. Твердые и острые предметы могут вызвать повреждение прибора.
- Не прикасайтесь к стеклянной части дверцы во время работы программы стирки. Стекло может быть горячим

(применимо только к приборам с фронтальной загрузкой).

## Уход и очистка

- Выключите прибор и извлеките вилку сетевого кабеля из розетки.
- Не используйте прибор без фильтров. Убедитесь, что фильтры установлены правильно. Неверная установка может привести к протечке воды.

## Установка

- Прибор имеет большой вес. Соблюдайте осторожность при его перемещении.
- Не перевозите прибор, не установив транспортировочные болты. Это может привести к повреждению внутренних компонентов и стать причиной протечек или неисправностей прибора.
- Не устанавливайте и не подключайте прибор, имеющий повреждения.
- Обязательно удалите все элементы упаковки и транспортировочные болты.
- Убедитесь, что во время установки вилка сетевого кабеля извлечена из розетки.
- Подключение к электросети, сантехнические работы и установку должен выполнять только квалифицированный специалист. Это предотвратит повреждение прибора и получение травмы.
- Не устанавливайте и не эксплуатируйте прибор в помещениях с температурой ниже 0°C.
- В случае установки прибора на пол с ковровым покрытием следует обеспечить свободную циркуляцию воздуха между основанием прибора и ковровым покрытием. Для обеспечения необходимого пространства между прибором и ковровым покрытием отрегулируйте высоту ножек прибора.

## Подключение к водопроводу

- Не подключайте прибор при помощи бывших в употреблении старых шлангов. Используйте только новые шланги.

- Следите за тем, чтобы не повредить шланги для воды.
- Не подключайте прибор к новым трубам или к трубам, которые долго не использовались. Перед подключением наливного шланга откройте кран подачи воды и дайте воде стечь в течение нескольких минут.
- При первом использовании прибора убедитесь в отсутствии утечек воды в шлангах для воды и их соединениях.

## Подключение к электросети

- Обеспечьте заземление прибора.
- Убедитесь, что параметры электропитания, указанные на табличке с техническими характеристиками, соответствуют параметрам электросети.
- Включайте прибор только в установленную надлежащим образом электророзетку с защитным контактом.
- Не пользуйтесь тройниками и удлинителями. Существует опасность возгорания.
- Запрещается выполнять замену сетевого кабеля или использовать сетевой кабель другого типа. Обратитесь в сервисный центр.
- Следите за тем, чтобы не повредить вилку и сетевой кабель.
- Вставляйте вилку сетевого кабеля в розетку только во конце установки прибора. Убедитесь, что после установки имеется доступ к вилке.
- Для отключения прибора от электросети не тяните за сетевой кабель. Всегда беритесь за вилку.

## Утилизация прибора

1. Выньте вилку сетевого кабеля из розетки.
2. Разрежьте и утилизируйте сетевой кабель.
3. Удалите замок дверцы. Это предотвратит риск запираания дверцы в случае попадания в прибор детей или домашних животных. Существует риск

смерти от удушья (применимо только к приборам с фронтальной загрузкой).

## Охрана окружающей среды

Символ  на изделии или на его упаковке указывает, что оно не подлежит утилизации в качестве бытовых отходов. Вместо этого его следует сдать в соответствующий пункт приемки электронного и электрооборудования для последующей утилизации. Соблюдая правила утилизации изделия, Вы сможете предотвратить причинение окружающей среде и здоровью людей потенциального ущерба, который возможен в противном случае, вследствие неподобающего обращения с подобными отходами. За более подробной информацией об утилизации этого изделия просьба обращаться к местным властям, в службу по вывозу и утилизации отходов или в магазин, в котором Вы приобрели изделие.

### Упаковочные материалы

Материалы с символом  следует сдавать на переработку.

## Технические данные

Габаритные размеры	Высота / Ширина / Глубина	595 / 850 / 390 мм
Подключение к электросети:	Напряжение	220-240 В
	Общая мощность	2100 Вт
	Предохранитель	10 А
	Частота	50 Гц
Защита от проникновения твердых частиц и влаги обеспечивается защитной крышкой. Исключения: низковольтное оборудование не имеет защиты от влаги.		<b>IPX4</b>
Давление в водопроводной сети	Минимум	0,5 бар (0,05 МПа)
	Максимум	10 бар (1 МПа)
Водоснабжение <sup>1)</sup>		Холодная вода
Максимальная загрузка	Хлопок	5 кг

Положите упаковку в соответствующие контейнеры для сбора вторичного сырья.

### Рекомендации по экологичному использованию

Для заботы об окружающей среде и экономии воды и электроэнергии следуйте следующим инструкциям:

- при стирке белья обычной загрязненности выбирайте программу стирки, не включающую цикл предварительной стирки;
- всегда запускайте программу стирки при максимальной загрузке белья;
- при необходимости используйте пятновыводитель и выбирайте программу с более низкой температурой стирки;
- для того, чтобы правильно выбрать нужное количество средства для стирки, узнайте, какова жесткость воды в Вашей водопроводной сети.

Скорость отжима	Максимум	800 об/мин (ZWS281) 1000 об/мин (ZWS2101) 1200 об/мин (ZWS2121)
-----------------	----------	---

1) Присоедините наливной шланг к водопроводному крану с резьбой 3/4".

## Описание изделия

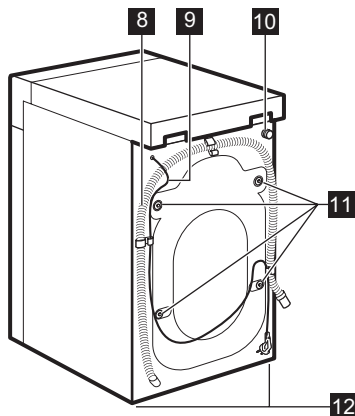
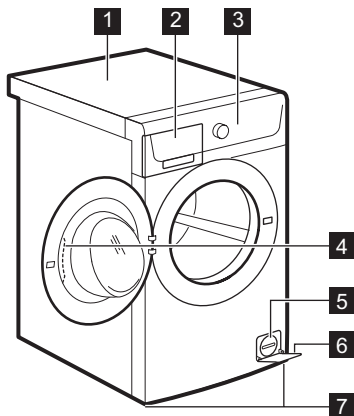

- 1** Верхняя панель
- 2** Дозатор моющего средства
- 3** Панель управления
- 4** Рукоятка двери
- 5** Сливной насос
- 6** Табличка с техническими данными
- 7** Ножки для выравнивания прибора

- 8** Сливной шланг
- 9** Сетевой кабель
- 10** Входной клапан подсоединения к водопроводу
- 11** Транспортировочные болты
- 12** Ножки для выравнивания прибора

## Дополнительные принадлежности

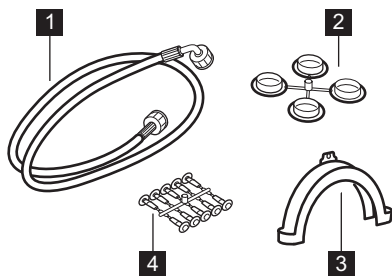

- 1 Наливной шланг**  
Предназначен для подключения прибора к крану подачи холодной воды.
- 2 Большие пластиковые заглушки**  
Предназначены для закрытия отверстий, расположенных на задней части корпуса и образовавшихся после удаления из них транспортировочных болтов.
- 3 Пластиковая направляющая для шланга**  
Служит для установки сливного шланга на край раковины.
- 4 Маленькие пластиковые заглушки**  
Предназначены для крепления к дну прибора защитной крышки.

## Панель управления

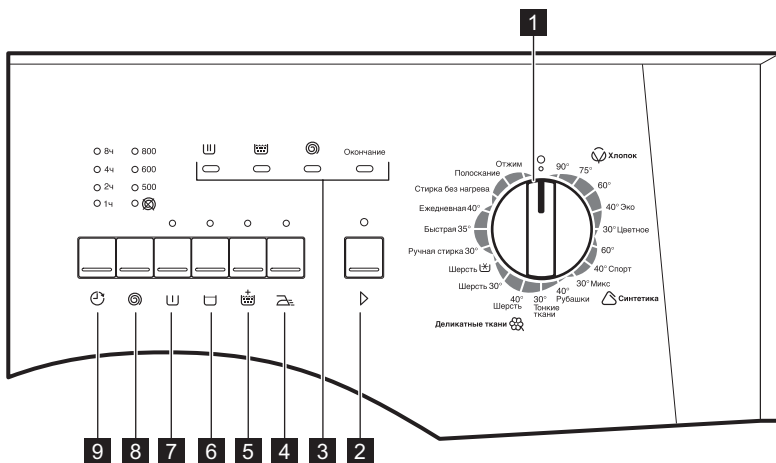

- 1** Селектор программ
- 2** Кнопка «Пуск» ▶
- 3** Индикатор этапа программы
- 4** Кнопка «Легкая глажка» 🧄
- 5** Кнопка дополнительного полоскания  
🧼
- 6** Кнопка остановки с водой в баке 🛑
- 7** Кнопка «Предварительная стирка» 🪵
- 8** Кнопка отжима 🌀
- 9** Кнопка задержки пуска ⌚

## Селектор программ **1**

Селектор служит для выбора программ.

## Кнопка «Пуск» **2**

Нажмите на данную кнопку для запуска программы.

## Индикаторы этапа программы **3**

Индикатор	Описание
	Индикатор этапа стирки
	Индикатор этапа полоскания
	Индикатор этапа отжима
Окончание	

## Кнопка «Легкая глажка» **4**

Нажатие на данную кнопку предотвращает образование складок на белье. При нажатии на эту кнопку прибор уменьшает интенсивность этапа стирки и скорость отжима.

Скорость отжима автоматически устанавливается равной 500 об/мин.

Воспользуйтесь данной функцией, чтобы легко и быстро выгладить свое белье.

## Кнопка дополнительного полоскания **5**

Нажатие на данную кнопку добавляет к программе стирки этапы дополнительного полоскания.

Используйте данную функцию в случае аллергии на средства для стирки или если вода в Вашем регионе отличается мягкостью.

## Кнопка остановки с водой в баке **6**

Нажмите на эту кнопку для включения функции остановки с водой в баке.

Выбирайте данную функцию для предотвращения образования складок на ткани. При этом по завершении программы прибор не сливает воду.

Для слива воды см раздел «По окончании программы».

## Кнопка «Предварительная стирка» **7**

При нажатии на данную кнопку перед программой стирки осуществляется предварительная стирка при температуре 40°C. Функцию рекомендуется использовать в случае высокой степени загрязненности белья.

 Выбор этой функции увеличивает продолжительность программы.

## Кнопка «Отжим» **8**

Используйте эту кнопку:

- Для уменьшения максимальной скорости этапа отжима, заданной в самой программе.
- Включите функцию «Без отжима» . Используйте данную функцию для отмены всех этапов отжима. При ее выборе прибор не производит отжим белья.

## Кнопка задержки пуска **9**























Нажмите на данную кнопку, если требуется задержать пуск программы на время от одного до 8 часов.







Многократным нажатием данной кнопки установите требуемое значение задержки пуска. До начала программы стирки будет мигать соответствующий индикатор.

## Программы

Программа Температура	Тип загрузки и степень за- грязненности Вес загрузки	Этапы программы	Возможные функции
 Хлопок 90°C – 75°C	Белый хлопок сильной степе- ни загрязненности. Данные программы также добавляют этап гигиенической обработки белья. макс. 5 кг	Стирка Полоскание Отжим на макси- мальной скорости	   
 Хлопок <sup>1)</sup> 60°C	Белый и цветной нелиняю- щий хлопок обычной степени загрязненности. макс. 5 кг	Стирка Полоскание Отжим на макси- мальной скорости	   
 Хлопок ЭКО 40°C	Белый и цветной хлопок обы- чной или малой степени за- грязненности. макс. 5 кг	Стирка Полоскание Отжим на макси- мальной скорости	   
 Хлопок Цветное 30°C	Белый и цветной хлопок лег- кой степени загрязненности. макс. 5 кг	Стирка Полоскание Отжим на макси- мальной скорости	   
 Синтетика 60°C	Синтетика или смесовые тка- ни обычной степени загряз- ненности. макс. 2.5 кг	Стирка Полоскание Этап отжима при 800 об/мин	    
 Синтетика Спорт 40°C	Синтетика или смесовые тка- ни обычной или легкой степе- ни загрязненности. Подходит для стирки повседневной, спортивной одежды или сте- ганных изделий. Для того, что- бы не гладить белье, выберите эту программу и дополни- тельную функцию «Легкая глажка». макс. 2.5 кг	Стирка Полоскание Этап отжима при 800 об/мин	    



Программа Температура	Тип загрузки и степень за- грязненности Вес загрузки	Этапы программы	Возможные функции
 Синтетика Микс 30°C	Хлопок, синтетика или смесовые ткани легкой степени загрязненности или вещи, ношенные один раз. макс. 2.5 кг	Стирка Полоскание Этап отжима при 800 об/мин	    
 Деликатные ткани Рубашки 40°C	Деликатные ткани, например, из вискозы или полиэстра обычной или легкой степени загрязненности. макс. 2.5 кг	Стирка Полоскание Этап отжима при 500 об/мин	  
 Деликатные ткани Тонкие ткани 30°C	Деликатные ткани, например, из вискозы или полиэстра, легкой степени загрязненности. макс. 2.5 кг	Стирка Полоскание Этап отжима при 500 об/мин	  
 Шерсть 40°C – Холодная стирка	Шерсть, допускающая машинную стирку. Шерстяные изделия, допускающие ручную стирку, и изделия из деликатных тканей, имеющие на этикетке символ «ручная стирка». макс. 1 кг	Стирка Полоскание Этап отжима при 800 об/мин	
Ручная стирка 30°C	Изделия из деликатных тканей, рассчитанные на ручную стирку и имеющие на этикетке символ «ручная стирка». макс. 2.5 кг	Стирка Полоскание Этап отжима при 800 об/мин	 
Быстрая 35°C	Быстрая стирка хлопка, синтетики, деликатных или смесовых тканей легкой степени загрязненности или вещей, ношенных один раз. макс. 2.5 кг	Стирка Полоскание Этап отжима при 800 об/мин	
Ежедневная 40°C	Белый и цветной хлопок после дневной носки. макс. 3.5 кг	Стирка Полоскание Отжим на максимальной скорости	   

Программа Температура	Тип загрузки и степень за- грязненности Вес загрузки	Этапы программы	Возможные функции
Стирка без нагр- ва	Белый и цветной хлопок лег- кой степени загрязненности. макс. 5 кг	Стирка Полоскание Отжим на макси- мальной скорости	  
Полоскание	Все ткани. макс. 5 кг	Полоскание со средством-добав- кой Отжим на макси- мальной скорости	 
Отжим	Отдельный отжим для белья, выстиранного вручную.	Слив воды Отжим на макси- мальной скорости	 

 Отмена работающей программы или выключение прибора.

1) Энергопотребление данной программы является эталонным для расчета класса энергопотребления данного прибора. Программа рассчитана на максимальную загрузку изделий из хлопка и на отжим на максимальной скорости. Программа отвечает евростандарту ЕСС 92/75.

## Показатели потребления

Программа	Потребление энергии (кВт·ч)	Потребление воды (литры)	Продолжи- тельность программы (в минутах)
Белый хлопок 90°C	1.8	56	100
Хлопок 60°C <sup>1)</sup>	0.8	49	129
Хлопок, экономичный режим при 40°C	0.55	51	117
Хлопок 30°C	0.4	52.5	98
Синтетика 40°C	0.39	41	64
Деликатные ткани 40°C	0.45	51	47
Шерсть/Ручная стирка 40°C	0.4	61	40

 Приведенные в данной таблице данные по нормам расхода являются ориентировочными. Они могут меняться в зависимости от объема и типа загрузки, температуры воды в водопроводной сети и комнатной температуры.

1) Это эталонная программа для расчета данных, указанных на табличке энергопотребления, в соответствии со стандартом ЕЕС 92/75. Программа рассчитана на загрузку максимум 5 изделий из хлопка при максимальной скорости отжима.

## Указания и рекомендации

### Загрузка белья

- Разделите белье на: белое белье, цветное белье, синтетику, тонкое деликатное белье и изделия из шерсти.
- Следуйте инструкциям, приведенным на ярлыках вещей с информацией по уходу за ними.
- Не стирайте одновременно белое и цветное белье.
- Некоторые цветные вещи могут линять при первой стирке. Рекомендуется в первый раз стирать их отдельно.
- Застегните наволочки, закройте молнии, зацепите крючки, защелкните кнопки. Завяжите ремешки.
- Выньте из карманов все их содержимое и расправьте вещи.
- Выверните многослойные изделия, изделия из шерсти и вещи с аппликациями.
- Выведите стойкие пятна.
- При помощи специального средства для стирки отстирайте сильно загрязненные места.
- Соблюдайте осторожность при обращении с занавесками. Удалите крючки или поместите занавески в мешок для стирки или наволочку.
- Не стирайте в приборе:
  - белье с необработанными краями или разрезами;
  - бюстгалтеры "на косточках";
  - помещайте небольшие вещи в мешок для стирки.
- При крайне малой загрузке на этапе отжима может иметь место дисбаланс. В этом случае вручную распределите вещи в барабане и снова запустите этап отжима.

### Стойкие пятна

Вода и средство для стирки могут не справиться с некоторыми пятнами.

Такие загрязнения рекомендуется удалять до загрузки одежды в прибор.

В продаже имеются специализированные средства для выведения пятен. Используйте пятновыводители, подходящие к конкретному типу пятен и ткани.

### Средства для стирки и добавки

- Используйте только средства для стирки и добавки, предназначенные специально для стиральных машин.
- Не смешивайте разные средства для стирки.
- В целях сохранения окружающей среды не используйте средства для стирки в количествах, превышающих необходимые.
- Следуйте инструкциям, приведенным на упаковке данных средств.
- Выбирайте средства, подходящие для типа и цвета конкретной ткани, температуры программы стирки и уровня загрязненности.
- В случае использования жидких средств для стирки не используйте предварительную стирку.
- Если в приборе отсутствует дозатор средства для стирки с заслонкой, добавляйте жидкие средства для стирки при помощи дозирующего шарика.

### Жесткость воды

Если вода в Вашем регионе имеет высокую или среднюю жесткость, рекомендуется использовать предназначенные для стиральных машин смягчители для воды. В регионах, где вода имеет низкую жесткость, использование смягчителя для воды не требуется.

Чтобы узнать уровень жесткости воды в Вашем регионе обратитесь местную службу контроля водоснабжения.

Следуйте инструкциям, приведенным на упаковке данных средств.

Единицы измерения жесткости воды:

- градусы по немецкому стандарту (°dH);

- градусы по французскому стандарту (°ТН);
- ммоль/л (миллимоль на литр — международная единица жесткости воды);

- градусы по шкале Кларка.

## Таблица жесткости воды

Уровень	Тип	°dH	Жесткость воды		
			°Т.Н.	ммоль/л	градусы Кларка
1	мягкая	0-7	0-15	0-1.5	0-9
2	средней жесткости	8-14	16-25	1.6-2.5	10-16
3	жесткая	15-21	26-37	2.6-3.7	17-25
4	очень жесткая	> 21	> 37	>3.7	>25

## Перед первым использованием

1. Чтобы активировать систему слива, залейте 2 литра воды в отделение дозатора моющего средства для основной стирки.
2. Поместите в отделение дозатора моющего средства для основной стирки небольшое количество моющего сред-

ства. Не загружая в прибор белья, выберите и запустите программу для стирки изделий из хлопчатобумажных тканей при максимальной температуре. В результате этой операции из барабана и бака будут удалены все загрязнения.

## Ежедневное использование

1. Откройте водопроводный кран.
2. Вставьте вилку сетевого кабеля в розетку.
3. Поместите вещи в прибор.
4. Правильно выберите дозировку средства для стирки и добавок.
5. Выберите подходящую программу стирки в соответствии с типом одежды и степенью ее загрязненности.

### Загрузка белья

1. Откройте дверцу прибора.
2. Поместите белье в барабан по одной вещи за раз. Перед загрузкой встряхните каждое загружаемое изделие. Не превышайте норму загрузки при укладке белья в барабан.
3. Закройте дверцу.

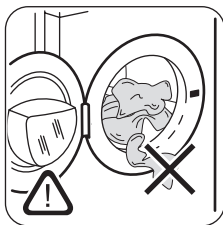

**ПРЕДУПРЕЖДЕНИЕ!** Убедитесь, что белье не зажато между уплотнением и дверцей. Это может привести к рывку или повреждению белья.

## Добавление средства для стирки и добавок

**ПРЕДУПРЕЖДЕНИЕ!** Используйте только моющие средства для стиральных машин.

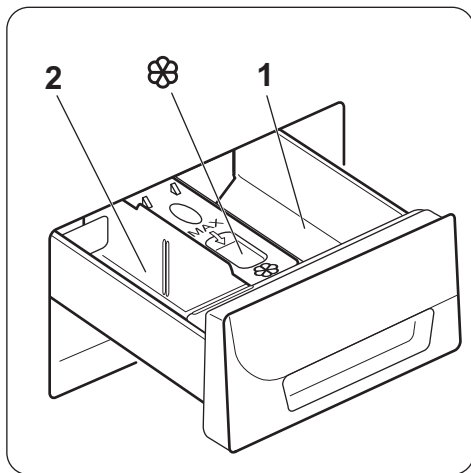

**1** Отделение дозатора моющих средств, предназначенное для этапа предварительной стирки или программы замачивания. Добавьте средство для предварительной стирки и замачивания до пуска программы.

**2** Отделение дозатора средств для стирки, предназначенных для этапа стирки. При использовании жидкого средства для стирки добавьте его в дозатор непосредственно перед пуском программы.



Отделение для жидких добавок (кондиционера для тканей, средства для подкрахмаливания). Добавьте соответствующий продукт в дозатор до пуска программы.

**i** Всегда следуйте инструкциям, приведенным на упаковке средств для стирки.

## Использование жидких моющих средств

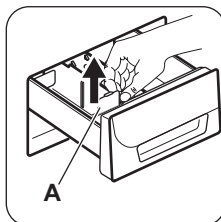

- Потяните дозатор моющих средств на себя до упора.
- Извлеките перегородку для средства для стирки (A).

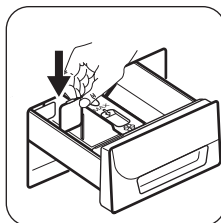

- Вставьте его по направляющим в середину отделения для этапа стирки.

- Отмерьте количество средства для стирки и кондиционера для ткани.
- Осторожно закройте дозатор средства для стирки.

### **i** При использовании перегородки для средства для стирки:

- Не используйте гелеобразные или густые жидкие средства для стирки.
- Не наливайте столько жидкого средства для стирки, чтобы оно переливалось через перегородку.
- Не используйте этап предварительной стирки.
- Не используйте функцию задержки пуска, если эта функция доступна.

### **Настройка и запуск программы**

1. Выберите программу стирки, повернув селектор программ.
2. Индикатор кнопки «Пуск» при этом гореть не будет.
3. Выберите функции из списка доступных для данной программы функций. При нажатии на соответствующую кнопку будет загораться индикатор заданной функции.
4. Нажмите на кнопку «Пуск» для начала выполнения программы, чтобы загорелся индикатор нужной кнопки.

### **Отмена программы**

1. Поверните селектор программ в положение , чтобы отменить программу и выключить прибор.
2. Вновь включите прибор поворотом селектора программ. Теперь можно выбрать новую программу стирки.

**i** Прибор не сливает воду.

### **Изменение выбранной функции**

До запуска можно изменить только такие функции, как отсрочка пуска и отжим. Нажмите на соответствующую кнопку, чтобы задать новое значение для выбранной функции.

### **Установка задержки пуска**

1. Многократным нажатием на кнопку задержки пуска установите нужное время задержки.

2. Нажмите на кнопку «Пуск». Прибор начнет обратный отсчет времени до старта. Индикатор соответствующей программы будет мигать. Индикатор кнопки «Пуск» гореть не будет. По окончании обратного отсчета будет автоматически запущена выбранная программа и загорится индикатор кнопки «Пуск».

**i** После начала прибором обратного отсчета можно отменить или изменить задержку пуска.

### **Отмена задержки пуска**

Многократным нажатием на кнопку задержки пуска добейтесь выключения всех индикаторов.

Прибор приступит к выполнению программы; загорится индикатор кнопки «Пуск».

### **Откройте дверцу**

Во время выполнения программы дверца остается заблокированной.

### **Чтобы открыть дверцу прибора:**

1. Выключите прибор, повернув селектор программ в положение .
2. Подождите несколько минут перед тем, как открывать дверцу прибора.
3. Закройте дверцу прибора.
4. Снова задайте программу

**i** Если температура или уровень воды в барабане слишком высоки, дверцу нельзя будет открыть.

Чтобы открыть дверцу прибора:

- Снова выполните действия 1 и 2.
- Подождите несколько минут.
- Убедитесь, что в барабане нет воды.

### **По окончании программы**

- Прибор автоматически завершает работу.
- Мигает индикатор кнопки «Пуск» или горит индикатор окончания программы.
- Выключите прибор, повернув селектор программ в положение .

- Выньте белье из прибора. Убедитесь, что барабан пуст.
- Оставьте дверцу приоткрытой для предотвращения образования плесени и неприятных запахов.
- Закройте водопроводный вентиль.

### Программа стирки завершена, но в барабане осталась вода.

- Была выбрана функция «Остановка с водой в баке» или программа, по окончании которой в барабане остается вода.
- Дверца не открывается; мигает индикатор кнопки «Пуск».
- Чтобы открыть дверцу, необходимо сначала слить воду.

## Уход и очистка

### ВНИМАНИЕ!

Перед очисткой прибора выньте вилку сетевого кабеля из розетки.

### Чистка наружных поверхностей

Для очистки прибора используйте только теплую воду с мылом. Насухо вытрите все поверхности.

 **ПРЕДУПРЕЖДЕНИЕ!** Не используйте составы на основе спирта, растворителей или химических веществ.

### Удаление накипи

Вода содержит минеральные соли. При необходимости удаления накипи используйте смягчитель для воды. Используйте средства, специально предназначенные для стиральных машин. Следуйте инструкциям производителя, приведенным на упаковке данных средств. Данную операцию следует производить отдельно от стирки белья.

### "Профилактическая стирка"

При использовании программ стирки при низкой температуре в барабане могут задерживаться остатки средства для стирки. Регулярно производите "профилактиче-

### Для слива воды:

1. Если есть возможность выбора скорости отжима, можно уменьшить скорость отжима.
2. Нажмите на кнопку «Пуск». Прибор произведет слив воды и отжим.
3. По окончании выполнения программы:
  - Мигает индикатор кнопки «Пуск» или горит индикатор окончания программы.
  - Дверцу можно открыть.
4. Выключите прибор, повернув селектор программ в положение .

скую стирку". Для этот проделайте следующее:

- выньте белье из барабана;
- выберите программу стирки хлопка с наиболее высокой температурой;
- Используйте надлежащее количество стирального порошка с биодобавками.

После каждой стирки оставляйте дверцу открытой на определенное время во избежание образования плесени и выветривания неприятных запахов.

### Барабан

Регулярно проверяйте состояние барабана, во избежание образование накипи и частичек ржавчины.

Для удаления частичек ржавчины используйте только специальные средства.

Для этого выполните следующие операции:

- Очистите барабан с помощью специального средства для чистки предметов из нержавеющей стали.
- Запустите программу для стирки изделий из хлопчатобумажной ткани при максимальной температуре с использованием небольшого количества моющего средства.

## Уплотнитель дверцы

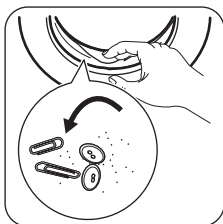

Регулярно проверяйте состояние уплотнителя и удаляйте все предметы с его внутренней стороны.

## Дозатор средства для стирки

**Очистка дозатора средства для стирки:**

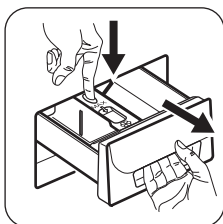

- Нажмите на рычаг и вытяните дозатор на себя.

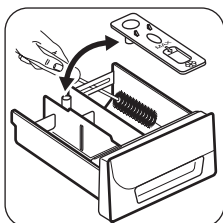

- Снимите верхнюю часть отделения для жидких добавок. Промойте водой все детали дозатора.

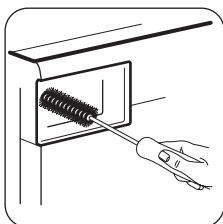

- Очистите нишу дозатора с помощью щетки.

- Установите дозатор обратно в нишу.

## Сливной насос

**i** Регулярно проверяйте состояние сливного насоса и поддерживайте его в чистоте.

**Выполните очистку насоса, если:**

- Прибор не сливает воду.
- Барабан не проворачивается.
- Прибор издает неестественный звук, вызванный блокированием сливного насоса.

**⚠ ВНИМАНИЕ!**

1. Выньте вилку сетевого кабеля из розетки.
2. Не извлекайте фильтр во время работы прибора. Не производите очистку сливного насоса, если в приборе находится горячая вода. Перед очисткой сливного насоса убедитесь, что вода холодная.

**Очистка сливного насоса:**

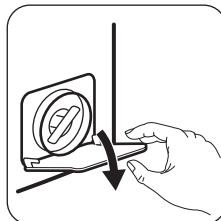

1. Откройте дверцу насоса.



2. Подставьте под нишу под сливным насосом контейнер, чтобы собрать вытекающую воду.

3. Вывинтите фильтр и дайте воде вытечь.
4. Когда контейнер наполнится, снова завинтите фильтр и слейте воду из контейнера. Повторите эту операцию 3 или 4 раз до тех пор, из сливного насоса не перестанет вытекать вода.



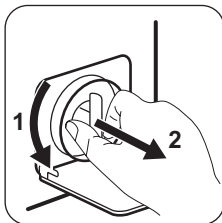

5. Открутите и извлеките фильтр.

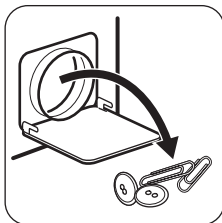

6. Удалите из насоса ворс и посторонние предметы.

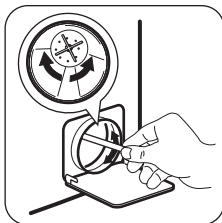

7. Убедитесь, что крыльчатка насоса свободно вращается. В противном случае обратитесь в сервисный центр.

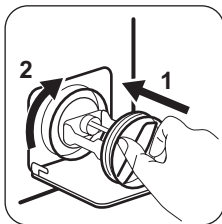

8. Очистите фильтр, находящийся под водопроводным вентиляем, и вставьте его обратно в насос.

**ПРЕДУПРЕЖДЕНИЕ!** Затяните как следует, чтобы предотвратить протечку.

9. Закройте дверцу сливного насоса.

## Чистка фильтра впускного клапана

Очистка фильтра может потребоваться в следующих случаях:

- В прибор не поступает вода.
- Прибор наполняется водой слишком долго.

**ВНИМАНИЕ!** Выньте вилку сетевого кабеля из розетки.

## Очистка фильтра:

- Закройте водопроводный вентиль.
- Снимите наливной шланг, подключенный к прибору сзади.

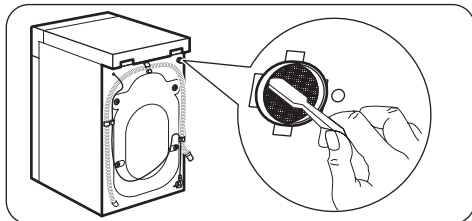

- Прочистите фильтр наливного клапана жесткой щеткой или полотенцем.

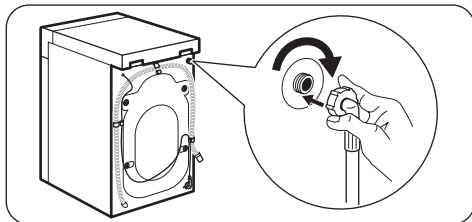

- Подсоедините наливной шланг обратно. Во избежание утечек воды проверьте герметичность всех гидравлических соединений.
- Откройте водопроводный кран.

## Экстренный слив

В результате неисправности прибор может быть не в состоянии произвести слив воды.

В этом случае выполните действия с (1) по (5), описанные в разделе «Очистка сливного насоса».

При необходимости очистите насос.

После выполнения операций экстренного слива воды необходимо повторно включить систему слива:

1. Залейте 2 литра воды в отсек дозатора моющего средства для основной стирки.

2. Запустите программу, чтобы слить воду.

### Меры против замерзания

Если прибор установлен в месте, где температура может опускаться ниже 0°C, удалите из наливного шланга и сливного насоса оставшуюся там воду.

1. Извлеките вилку шнура питания из розетки.
2. Закройте водопроводный вентиль.
3. Отсоедините наливной шланг.
4. Поместите оба конца наливного шланга в контейнер и дайте воде вытечь из шланга.

5. Слейте воду из сливного насоса. См. операции, выполняемые для экстренного слива воды
6. После слива воды из сливного насоса подключите наливной шланг.



**ВНИМАНИЕ!** Перед возобновлением использования прибора убедитесь, что температура превышает 0°C.

Производитель не несет ответственности за ущерб, вызванный низкими температурами.

## Поиск и устранение неисправностей

Прибор не запускается или останавливается во время работы. Сначала попытайтесь найти решение проблемы (см. таблицу). Если решение не найдено, обратитесь в сервисный центр.



**ВНИМАНИЕ!** Перед выполнением проверки выключите прибор.

Неисправность	Возможная причина	Возможное решение
Прибор не запускается.	Вилка сетевого шнура не вставлена в розетку.	Вставьте вилку в розетку.
	Перегорел предохранитель в коробке предохранителей.	Замените предохранитель.
	Открыта дверца прибора.	Плотно закройте дверцу.
	Не была нажата кнопка пуска.	Нажмите кнопку пуска.
	Селектор программ не находится в надлежащем положении.	Поверните ручку селектора программ в надлежащее положение.
В прибор не поступает вода.	Задана функция задержки пуска. Данная функция имеется только в моделях, поддерживающих задержку пуска.	Чтобы немедленно начать выполнение программы, отмените задержку пуска.
	Закрыт водопроводный кран.	Откройте водопроводный кран.
	Поврежден наливной шланг.	Убедитесь, что наливной шланг не поврежден.

Неисправность	Возможная причина	Возможное решение
	Засорен фильтр в наливном шланге.	Прочистите фильтр. См. «Уход и очистка».
	Водопроводный кран закрыт или забит накипью.	Прочистите водопроводный кран.
	Неправильно подключен наливной шланг.	Убедитесь в правильности подключения шланга.
	Давление воды слишком низкое.	Обратитесь в местную службу водоснабжения.
Прибор не сливает воду.	Поврежден сливной шланг.	Убедитесь, что сливной шланг не поврежден.
	Засорился фильтр сливного насоса.	Прочистите фильтр сливного насоса. См. «Уход и очистка».
	Неправильно подключен сливной шланг.	Убедитесь в правильности подключения шланга.
	Была выбрана программа стирки без этапа слива воды.	Задайте программу слива.
	Была выбрана функция «Остановка с водой в баке».	Задайте программу слива.
Не производится отжим.	Этап отжима отключен.	Задайте программу отжима.
	Засорился фильтр сливного насоса.	Прочистите фильтр сливного насоса. См. «Уход и очистка».
	Имеет место дисбаланс при отжиге.	Распределите вещи в барабане вручную и снова запустите этап отжима.
Вода на полу.	Имеют место протечки в местах подсоединения шлангов для воды.	Проверьте герметичность всех гидравлических соединений.
	Имеет место протечка из сливного насоса.	Проверьте герметичность установки фильтра сливного насоса.
	Поврежден сливной шланг.	Убедитесь, что наливной шланг не поврежден.
Невозможно открыть дверцу прибора.	Работает программа стирки.	Подождите, пока не завершится программа стирки.
	В барабане есть вода.	Выберите программу «Слив» или «Отжим».

Неисправность	Возможная причина	Возможное решение
Прибор издает необычный шум.	Прибор не выровнен как следует.	Отрегулируйте положение прибора по горизонтали. См. «Установка».
	Не были удалены элементы упаковки или транспортировочные болты.	Удалите упаковку и транспортировочные болты. См. «Установка».
	Загрузка слишком мала.	Добавьте в барабан еще белья.
Прибор набирает воду и тут же производит ее слив.	Конец сливного шланга расположен слишком низко.	Удостоверьтесь, что сливной шланг находится в нужном положении. См. «Установка».
	Средства для стирки недостаточно много, или оно выбрано неверно.	Увеличьте количество моющего средства или используйте другое моющее средство.
Результаты стирки неудовлетворительны.	Перед стиркой белья не были выведены стойкие пятна.	Для выведения стойких пятен используйте специальные средства.
	Была неверно задана температура.	Убедитесь в правильности выбранной температуры.
	Превышена норма загрузки.	Уменьшите загрузку белья.

После проверки включите прибор. Выполнение программы продолжится с того момента, на котором она была прервана.

Если неисправность появится снова, обратитесь в сервисный центр.

### Сервисное обслуживание

Условия гарантии и контактная информация приведена в документах, входящих в комплект поставки прибора. Службе сервисного обслуживания понадобится информация, которая находится на табличке с техническими данными.

### Рекомендуем записать их здесь:

Модель	.....
Номер изделия	914.....
Серийный номер (S.N.)	.....

# Установка

## Распаковка

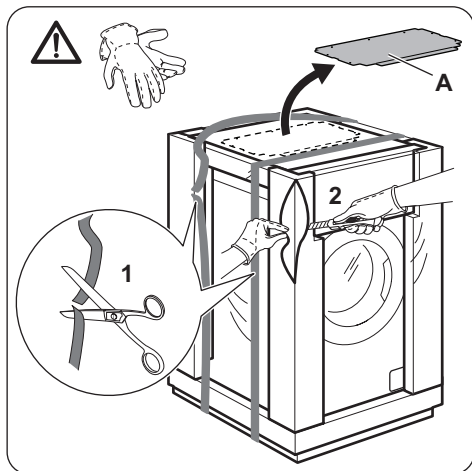

1. Используйте перчатки. Перережьте ножницами обвязочную ленту и снимите при помощи ножа закрывающую прибор пленку.

**i** Не выбрасывайте пластиковую крышку (A).

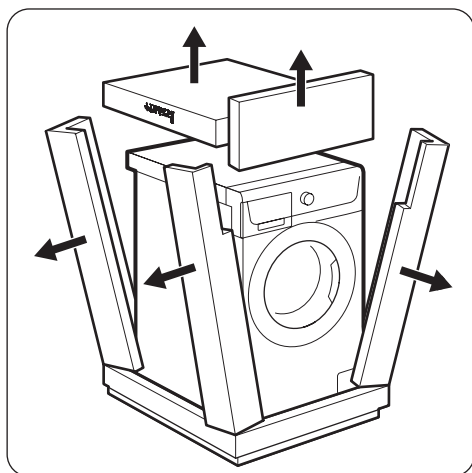

2. Удалите упаковочные элементы из полистирола.

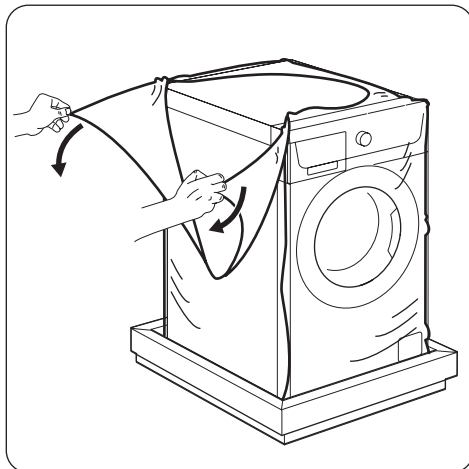

3. Снимите внутреннюю пленку.

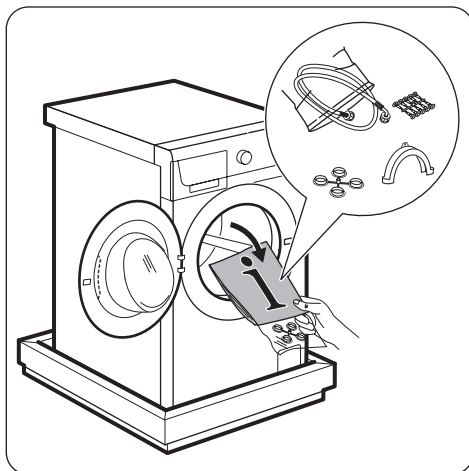

4. Откройте дверцу и извлеките все находящиеся в барабане предметы.

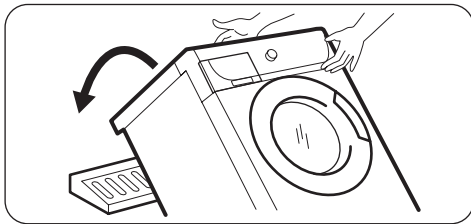

5. Положите элемент упаковки, защищавший прибор спереди, на пол позади прибором. Осторожно положите на него прибор задней стороной. Будьте осторожны, чтобы не повредить шланги.

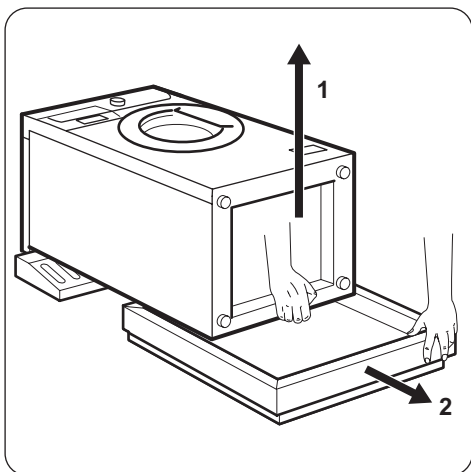

6. Удалите защиту из полистирола с прибора.

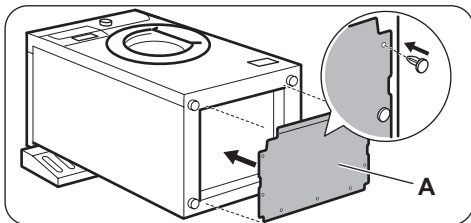

7. Зафиксируйте пластиковую крышку (А), снятую сверху во время распаковки, к дну прибора. Удалите липкую ленту и закройте дно прибора. Приделайте пластиковую крышку к дну прибора, зафиксировав ее маленькими пластиковыми заглушками из пакета с инструкцией по эксплуатации.
8. Установите прибор в вертикальное положение.

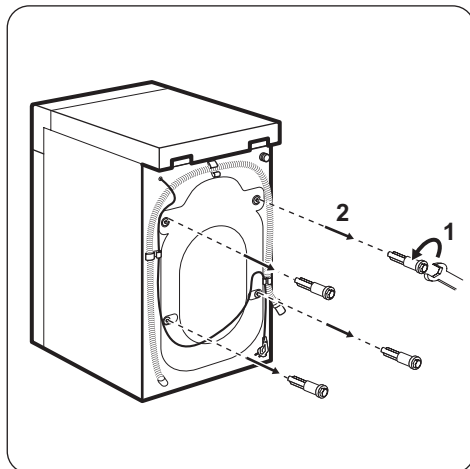

9. Открутите ключом четыре болта. Удалите пластиковые шайбы. Отсоедините сетевой кабель и сливной шланг от держателей для шлангов.

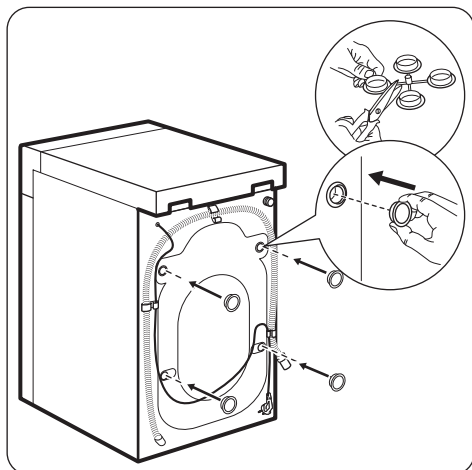

10. Вставьте в отверстия пластиковые заглушки. Заглушки находятся в пакете с инструкцией по эксплуатации.

**⚠ ВНИМАНИЕ!** Перед установкой прибора удалите всю упаковку и вывинтите все транспортировочные винты.

**i** Рекомендуется сохранить упаковку и транспортировочные болты на случай, если придется перевозить прибор.

### Размещение и выравнивание

- Установите прибор на ровный твердый пол.
- Убедитесь, что ковровые покрытия не препятствуют циркуляции воздуха под прибором.
- Убедитесь, что прибор не касается стен или других предметов.

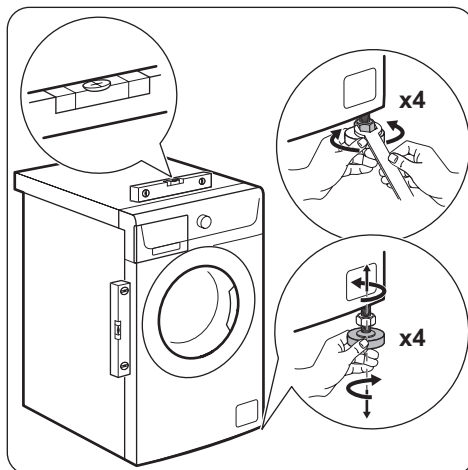

- Завинчивая или вывинчивая ножки, установите прибор строго по горизонтали. Надлежащее выравнивание прибора по горизонтали предотвращает появление вибрации, шума и перемещение прибора во время работы.

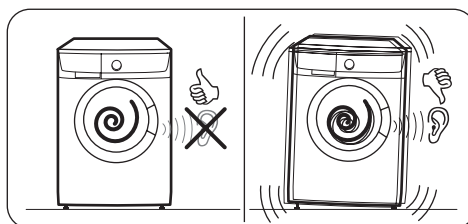

- Прибор должен стоять ровно и устойчиво.

**⚠ ПРЕДУПРЕЖДЕНИЕ!** Не выравнивайте прибор путем подкладывания под ножки прибора кусочки картона, дерева и других подобных материалов.

## Наливной шланг

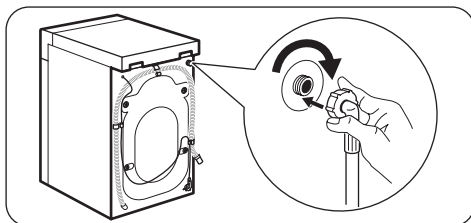

- Подсоедините шланг к прибору. Ослабьте зажимную гайку и расположите его нужным образом.

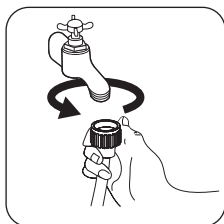

- Присоедините наливной шланг к водопроводному крану холодной воды с резьбой 3/4 дюйма.

**!** **ПРЕДУПРЕЖДЕНИЕ!** Проверьте все соединения на предмет утечек.

**i** Если длины шланга не хватает, не используйте удлинитель шланга. Обратитесь в сервисный центр для замены наливного шланга.

## Слив воды

Есть несколько способов подсоединения сливного шланга.

### При помощи пластиковой направляющей для шланга.

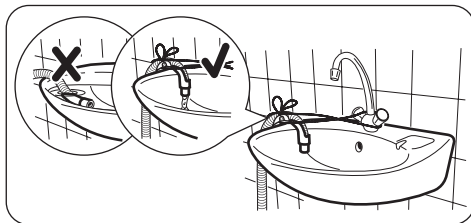
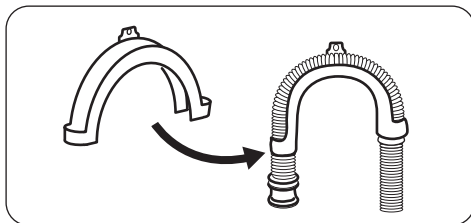

- Путем установки шланга на край раковины. Убедитесь, что пластиковая направляющая не смещается, когда прибор производит слив воды. Привяжите направляющую к водопроводному вентилю или прикрепите ее к стене.

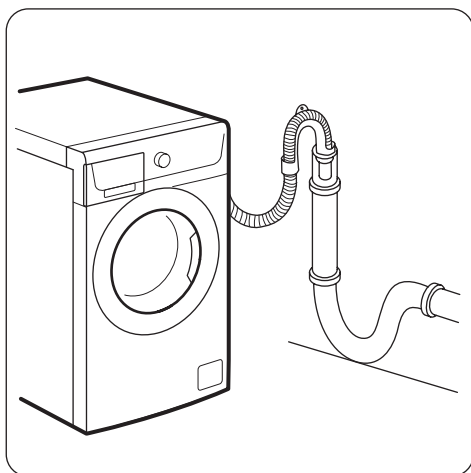

- Путем подключения к стояку с впускным отверстием. См. рисунок. Подсоединить непосредственно к сливной трубе на высоте не менее 60 см и не более 90 см. Конiec сливного шланга всегда должен вентилироваться, т.е. внутренний диаметр сливной трубы должен быть больше внешнего диаметра сливного шланга.

**Без помощи пластиковой направляющей для шланга.**



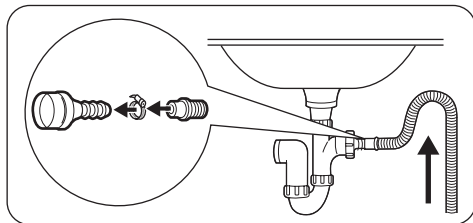

- К впускному отверстию сливной трубы. См. рисунок. Вставьте сливной шланг в сливную трубу и закрепите муфтой. Обязательно согните сливной шланг в форме петли, чтобы предотвратить попадание содержимого слива из раковины обратно в прибор.

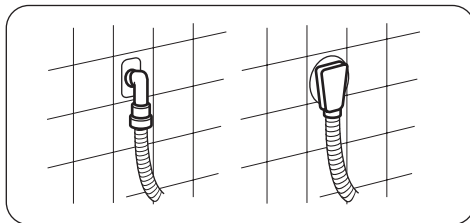

- Непосредственно к к сливной трубе, встроенной в стену помещения: вставьте шланг и закрепите муфтой.



ME10

Дата производства данного изделия указана в серийном номере (serial number), где первая цифра номера соответствует последней цифре года производства, вторая и третья цифры номера – порядковому номеру недели. Например, серийный номер 11012345 означает, что изделие произведено на десятой неделе 2011 года.



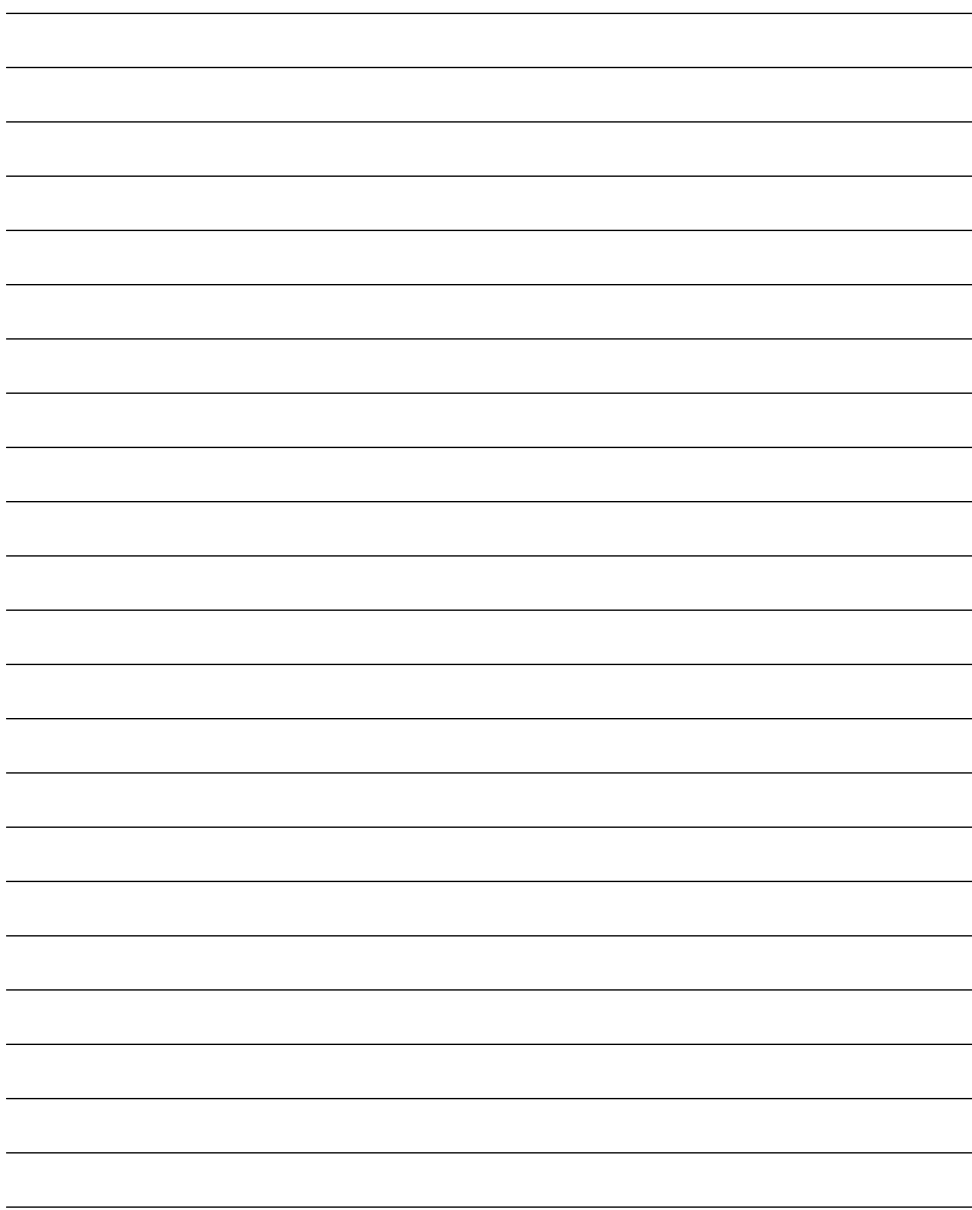



[www.zanussi.com/shop](http://www.zanussi.com/shop)

